

#bornelectric



# THE i4

MÄRZ 2023

# FAHRZEUGPREISE & TECHNISCHE DATEN.

		eDrive35	i4 eDrive40	i4 M50
<b>Preis mit stufenlosem Automatic Getriebe</b>	<b>CHF inkl. 7,7% MWST</b> CHF exkl. MWST	<b>62 600.–</b> 58 125.–	<b>69 900.–</b> 64 903.–	<b>86 900.–</b> 80 687.–
<b>Preis mit Steptronic Sport Getriebe</b> 8-Gang	<b>CHF inkl. 7,7% MWST</b> CHF exkl. MWST		<b>70 150.–</b> 65 135.–	<b>87 150.–</b> 80 919.–
<b>Aufpreis Modell M Sport</b>	<b>CHF inkl. 7,7% MWST</b> CHF exkl. MWST		<b>6590.–</b> 6119.–	
<b>Aufpreis BMW Gewährleistungsverlängerung</b> 4 Jahre/200 000 km (es gilt das zuerst Erreichte)	<b>CHF inkl. 7,7% MWST</b> CHF exkl. MWST	<b>1130.–</b> 1049.–	<b>1130.–</b> 1049.–	<b>1130.–</b> 1049.–
<b>Aufpreis BMW Gewährleistungsverlängerung</b> 5 Jahre/200 000 km (es gilt das zuerst Erreichte)	<b>CHF inkl. 7,7% MWST</b> CHF exkl. MWST	<b>1730.–</b> 1606.–	<b>1730.–</b> 1606.–	<b>1730.–</b> 1606.–
Türen/Plätze		5/5	5/5	5/5
Gepäckraumvolumen	l	470–1290	470–1290	470–1290
Leergewicht <sup>1</sup>	kg	2065	2125	2290
Anhängelast gebremst (bis 12% Steigung) <sup>2</sup>	kg	1600	1600	1600
Stützlast <sup>2</sup>	kg	75	75	75
Dachlast	kg	75	75	75
Leistung	kW/PS	210/286	250/340	400/544
Max. Drehmoment	Nm	400	430	795
Höchstgeschwindigkeit	km/h	190	190	225
Beschleunigung 0–100 km/h	s	6	5,7	3,9
Treibstoff		Elektro	Elektro	Elektro
Benzinäquivalente <sup>3</sup>	l/100 km	1,7–2,1	1,8–2,1	2,0–2,3
Netto Batterieinhalt	kWh	66	80,7	80,7
Stromverbrauch kombiniert	kWh/100 km	15,8–18,7	16,1–19,1	18,1–20,9
Ladedauer BMW Wallbox (Mode 3) 11kW (0–100%)	h	7	8,25	8,25
Ladedauer (DC-Schnellladen) 250 kW (0–80%)	min	35	34	34
Elektrische Reichweite <sup>4</sup>	km	483–406	590–494	520–416
CO <sub>2</sub> -Emission <sup>5</sup>	g/km	0,0	0,0	0,0
CO <sub>2</sub> -Emission aus der Treibstoff-/Stromproduktion	g/km	4.0–4.7	4.0–4.8	4.5–5.2
Energieeffizienz-Kategorie <sup>6</sup>		A–B	A–B	A–B
Abgasnorm		Euro 6d	Euro 6d	Euro 6d

**Preise, Ausstattungsumfänge, Optionen und technischen Daten spiegeln den aktuellen Stand der Planung wider. Änderungen bleiben vorbehalten.**

<sup>1</sup> Das EG-Leergewicht bezieht sich auf ein Fahrzeug mit serienmässiger Ausstattung und beinhaltet keine Sonderausstattungen. Im Leergewicht sind 90% Tankfüllung sowie 75 kg für den Fahrer berücksichtigt. Optionale Ausstattungen können das Gewicht des Fahrzeugs, die Nutzlast sowie bei Einfluss auf die Aerodynamik die Höchstgeschwindigkeit verändern

<sup>2</sup> Die Werte gelten nur bei werksverbauter Anhängerkupplung. Anhängelasten für Nachrüstungen können abweichen und sind abzuklären

<sup>3</sup> Damit Energieverbräuche unterschiedlicher Antriebsformen (Benzin, Diesel, Gas, Strom, usw.) vergleichbar sind, werden sie zusätzlich als sogenannte Benzinäquivalente (Masseinheit für Energie) ausgewiesen

<sup>4</sup> Kundennahe elektrische Reichweite = 550–350 km. In der Praxis können die Angaben je nach Fahrstil, Zuladung, Topografie und Jahreszeit abweichen

<sup>5</sup> Der Durchschnittswert der CO<sub>2</sub>-Emissionen aller immatrikulierten Neuwagen beträgt für das Jahr 2023 129 g/km. Der CO<sub>2</sub>-Zielwert für Fahrzeuge, die nach WLTP geprüft sind, beträgt 118 g/km

<sup>6</sup> **Achtung:** Angabe der Energieeffizienzklasse unter Vorbehalt. Die definitiven Energieeffizienzkategorien sind nach erfolgter Homologation unter [www.energieetikette.ch](http://www.energieetikette.ch) abrufbar. Die Berechnung beruht auf den hier angegebenen Verbrauchswerten und der Verordnung des UVEK über Angaben auf der Energieetikette von neuen Personenkraftwagen (VEE-PW) vom 01. Juli 2020

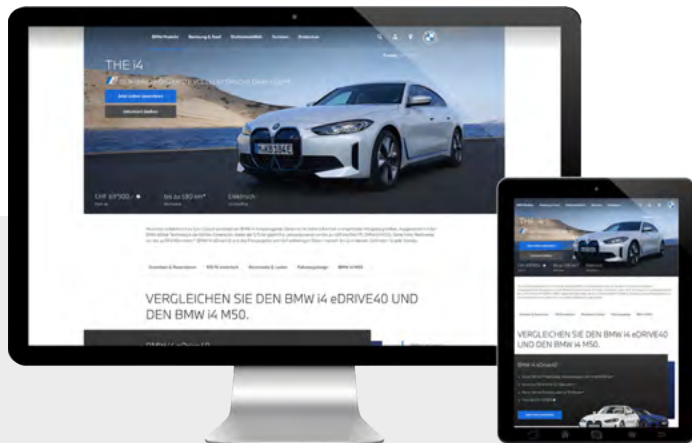
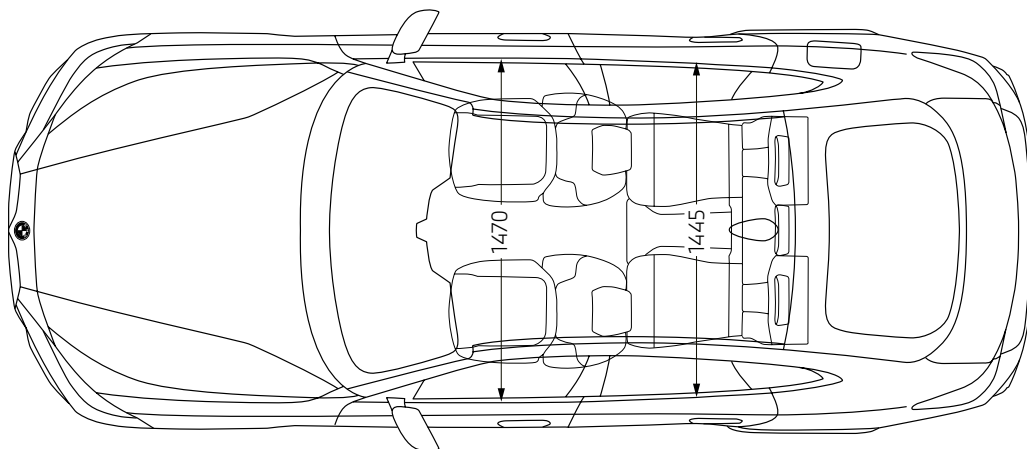
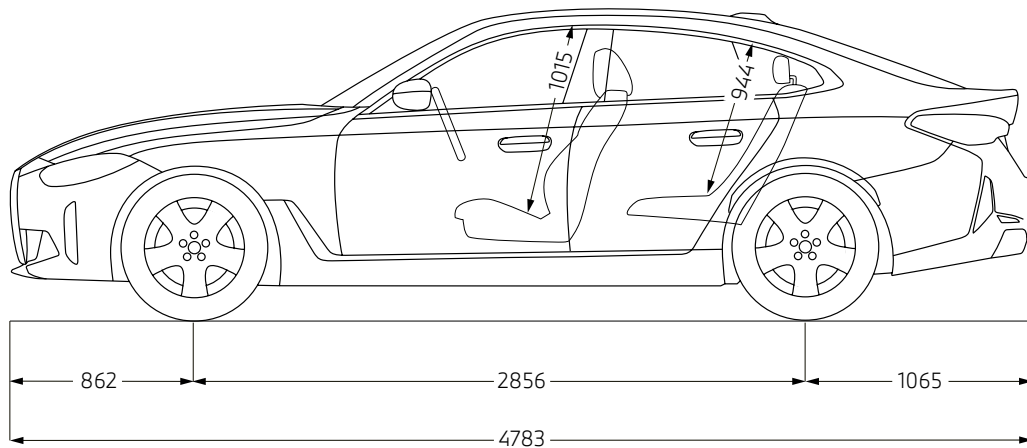
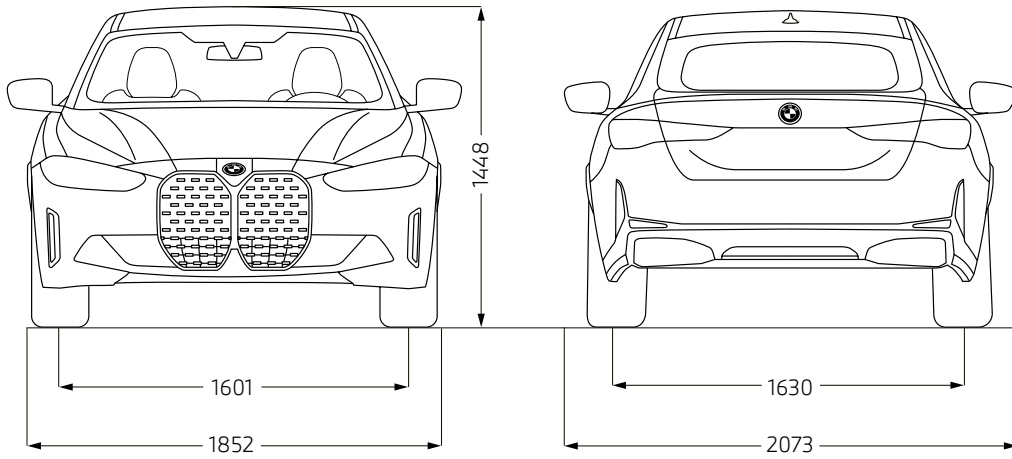

## WEITERE INFORMATIONEN ONLINE ERFAHREN.

Weitere Informationen sowie den Konfigurator finden sie online unter [www.bmw.ch](http://www.bmw.ch)

# GRUNDAUSSTATTUNGEN.

	eDrive35	i4 eDrive40	i4 M50
<b>SICHERHEIT</b>			
Akustischer Fussgängerschutz	■	■	■
Aufmerksamkeitsassistent		■	■
Airbag, inkl. Beifahrerairbag-Deaktivierung	■	■	■
Dynamische Stabilitäts Control (DSC) mit erweiterten Umfängen		■	■
Crash-Sensor		■	■
Reifen Pannen Anzeige		■	■
Kindersitzbefestigung ISOFIX		■	■
<b>DESIGN EXTERIEUR</b>			
17" Leichtmetallräder V-Speiche 851 Refined Silver, unicolor	■	■	
18" M Aerodynamikräder 858 M Bicolor Midnight Grey, glanzgedreht, mit Mischbereifung			■
M Aerodynamikpaket			■
M Heckspoiler			■
M Hochglanz Shadow Line			■
<b>DESIGN INTERIEUR</b>			
Fussmatten in Velours	■	■	■
Sport-Lederlenkrad	■	■	
M Lenkrad			■
M Dachhimmel anthrazit			■
M Interieurleisten Aluminium Rhombic Anthrazit			■
Interieurleisten schwarz hochglänzend	■	■	
Instrumententafel in Sensatec		■	■
Stoff-/Sensatec-Kombination	■	■	
Alcantara-/Sensatec-Kombination			■
Fondsitze		■	■
Ambientes Licht			■
Einstiegsleisten		■	■
<b>FUNKTIONSAUSSTATTUNG INTERIEUR</b>			
BMW ID		■	■
Wärme-/Sonnenschutzverglasung		■	■
Durchladesystem	■	■	■
Lenksäulenverstellung, mechanisch verstellbar in Höhe und Länge		■	■
Getränkehalter		■	■
Steckdose (12 V)		■	■
Schliesssystem mit Zentralverriegelung		■	■
Verzurrösen im Gepäckraum		■	■
Mittelkonsole, hinten		■	■
Multifunktion für Lenkrad		■	■

	eDrive35	i4 eDrive40	i4 M50
<b>TECHNIK</b>			
E-Motor		■	■
Serienfahrwerk		■	
Adaptives M Fahrwerk			■
Hochvoltbatterie		■	■
AC-Laden Professional		■	■
DC-Schnellladen		■	■
Rekuperationssystem: 4 Rekuperationsniveaus (adaptiv, hoch, mittel, niedrig) wählbar		■	■
Geschwindigkeitsregelung mit Bremsfunktion und Speed Limiter	■	■	■
Parkbremse, elektromechanisch		■	■
Fahrerlebnisschalter		■	■
Servotronic		■	■
Elektronische Wegfahrsperre		■	■
Automatische Heckklappenbetätigung	■	■	■
BMW xDrive			■
Rückfahrkamera	■	■	■
M Sportbremse			■
Sport Boost			■
Variable Sportlenkung			■
Auto Start/Stop-Funktion		■	■
<b>LICHT UND SICHT</b>			
LED-Scheinwerfer		■	■
Leuchtweitenregulierung		■	■
Begrüßungslicht		■	■
Heimleuchten		■	■
Regensensor		■	■
Heckleuchten und Kennzeichenlicht in LED-Technik		■	■
<b>INFORMATION, KOMMUNIKATION UND ENTERTAINMENT</b>			
BMW Live Cockpit Plus	■	■	■
BMW Controller		■	■
Lautsprechersystem Stereo		■	■
DAB+ Tuner	■	■	■
ConnectedDrive Services	■	■	■
Connected Package Professional	■	■	■
Freisprecheinrichtung mit USB-Schnittstelle		■	■
BMW IconicSounds Electric			■
Widescreen Display	■	■	■

# SWISS PLUS.

Beim Kauf eines BMW profitieren Sie von einer Aufwertung der Basisausstattung.

	eDrive35	i4 eDrive40	i4 M50
<b>SICHERHEIT</b>			
Intelligenter Notruf	■	■	■
Warndreieck	■	■	■
Alarmanlage	■	■	■
<b>RÄDER/REIFEN</b>			
Radschraubensicherung	■	■	■
<b>INTERIEUR</b>			
Ambientes Licht			■
Innen- und Aussenspiegelpaket	■	■	■
Innenspiegel, automatisch abblendend	■	■	■
Ablagenpaket	■	■	■
<b>TECHNIK</b>			
Parking Assistant	■	■	■
Klimaautomatik mit 3-Zonenregelung	■	■	■
<b>ENTERTAINMENT UND KOMMUNIKATION</b>			
ConnectedDrive Services	■	■	■
Connected Package Professional inkl. Connected Charging	■	■	■
HiFi Lautsprechersystem			■
<b>DIENSTLEISTUNG/GEWÄHRLEISTUNG</b>			
BMW Service Plus	■	■	■
– Gewährleistung 3 Jahre oder 100 000 km *			
– Gratis Service bis 10 Jahre oder 100 000 km *			
12 Jahre Gewährleistung gegen Durchrostung	■	■	■
3 Jahre Gewährleistung bezüglich Lack	■	■	■
BMW Teleservices	■	■	■
BMW Mobiler Service – Hilfe im Pannenfall	■	■	■
Persönliche BMW Service Card	■	■	■

\* Es gilt das zuerst Erreichte, detaillierte Angaben finden Sie auf der letzten Seite.

# BMW PAKETE.

	SA-Nr.	CHF inkl. MWST	eDrive35	i4 eDrive40	i4 M50
<b>KOMFORT PAKET</b>	Z88	2490.-	<input type="checkbox"/>	<input type="checkbox"/>	<input type="checkbox"/>
322 Komfortzugang					
459 Sitzverstellung, elektrisch, mit Memory					
488 Lordosenstütze					
494 Sitzheizung für Fahrer und Beifahrer					
<b>TECHNOLOGIE PAKET</b>	ZF5	5390.-	<input type="checkbox"/>	<input type="checkbox"/>	<input type="checkbox"/>
5AC Fernlichtassistent					
5AU Driving Assistant Professional (Nur i4 M50)					
5AZ BMW Laserlicht					
6NX Ablage für Wireless Charging					
6U3 Head-Up Display und Augmented Reality					

# MODELLVARIANTEN.

	SA-Nr.	CHF inkl. MWST	eDrive35	i4 eDrive40	i4 M50
<b>MODELL M SPORT</b>	7LF	6590.-	<input type="checkbox"/>	<input type="checkbox"/>	
<b>AUSGEWÄHLTE SONDERAUSSTATTUNG</b>					
300 Alpinweiss uni					
KGNL Alcantara-/Sensatec-Kombination Schwarz/Kontraststeppung Blau Schwarz					
3FA 18" M Aerodynamikräder 858 M Bicolor mit Mischbereifung					
4LN M Interieurleisten Aluminium Rhombic Anthrazit					
4UR Ambientes Licht					
710 M Lederlenkrad					
715 M Aerodynamikpaket					
760 M Hochglanz Shadow Line					
775 M Dachhimmel Anthrazit					
<b>WEITERE UMFÄNGE</b>					
M Aerodynamikpaket mit Frontschürze, Seitenschwellern und Heckschürze in Wagenfarbe mit Einsatz Verkleidung Stossfänger hinten in Dark Shadow metallic					
Nierenrahmen mit blauem Akzent. In Verbindung mit SA 7M9 «BMW Individual Hochglanz Shadow Line mit erweiterten Umfängen» Akzent in frozen grey					
M Schriftzug Seitenwand vorn, in Niere vorne links					
M Einstiegsleisten vorn					
Fahrzeugschlüssel mit M spezifischer Kennzeichnung, alternativ M spezifische Schlüsselkarte (nur in Verbindung mit SA322)					
M Fussstütze (nur LL und nur schwarze Farbwelt)					
M Pedalerie					
Es sind ausgewählte Lackierungen, Felgen, Polster und Interieurleisten in Kombination mit dem Modell M Sport erhältlich. Ihr BMW Partner berät Sie gerne					



# FARBWELT EXTERIEUR.



300 Alpinweiss uni

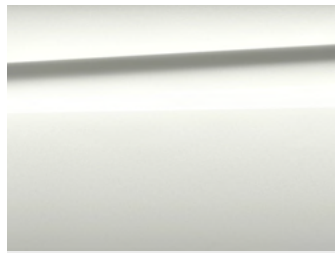

490 BMW Individual Brillantweiss metallic

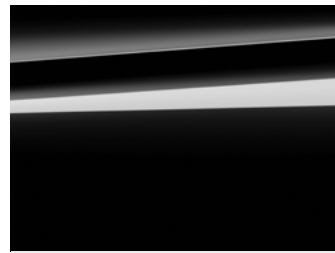

668 Schwarz uni

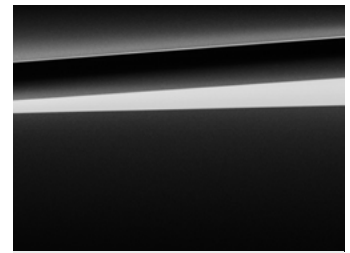

475 Saphirschwarz metallic



A96 Mineralweiss metallic

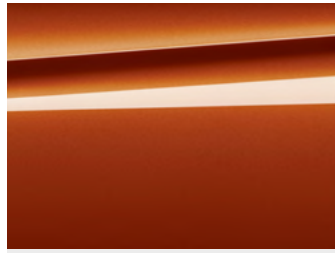

C1X Sunset Orange metallic

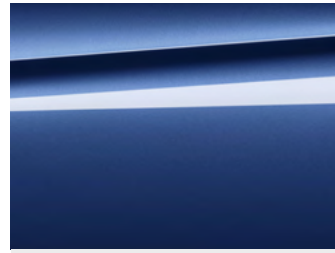

C31 M Portimao Blau metallic

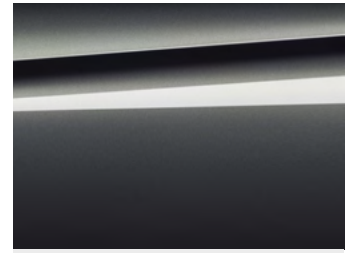

C36 BMW Individual Dravitgrau metallic

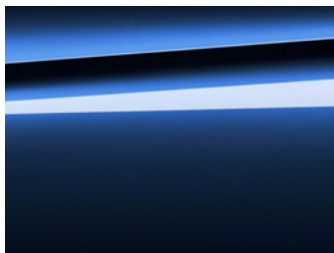

C3Z BMW Individual Tansanitblau metallic

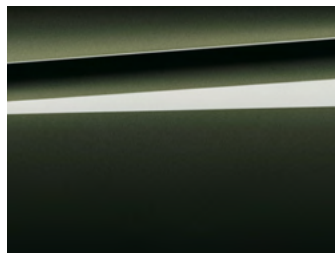

C4E Sanremo Green metallic



C4P M Brooklyn Grau metallic



C4W Skyscraper Grau metallic



C57 Aventurinrot metallic

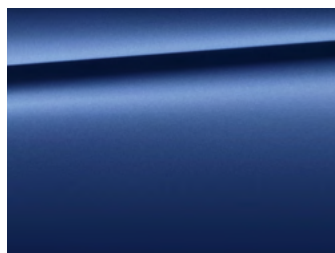

X1E BMW Individual Frozen Portimao Blau metallic

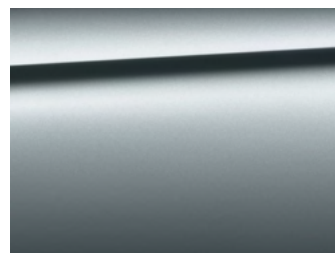

X1F BMW Individual Frozen Pure Grey metallic

# FARBWELT INTERIEUR.

## Sensatec perforiert

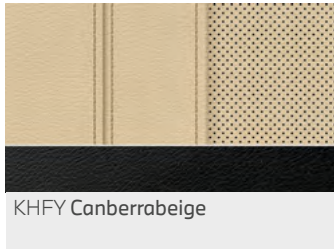

KHFY Canberrabeige

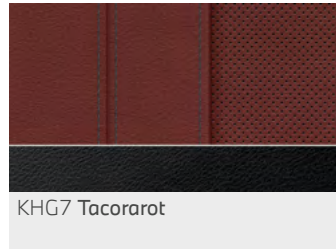

KHG7 Tacorarot

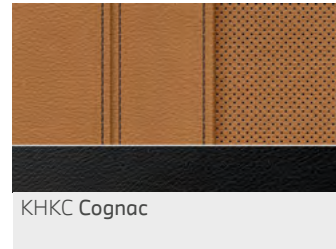

KHKC Cognac

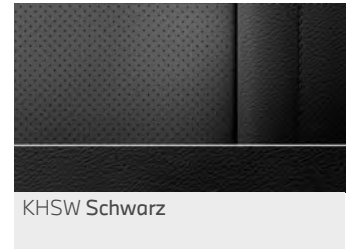

KHSW Schwarz

## Stoff-/Sensatec-Kombination

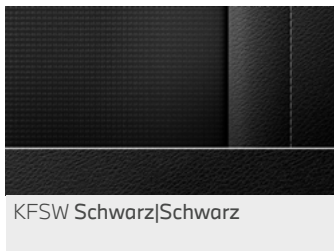

KFSW Schwarz|Schwarz

## Alcantara-/Sensatec-Kombination

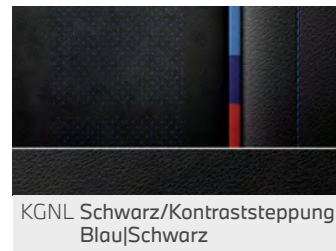

KGNL Schwarz/Kontraststeppung  
Blau|Schwarz

## Leder «Vernasca»

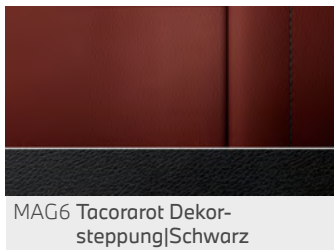

MAG6 Tacorarot Dekor-  
steppung|Schwarz



MAH7 Schwarz Dekor-  
steppung|Schwarz

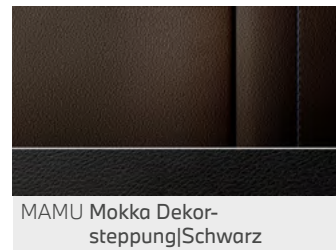

MAMU Mokka Dekor-  
steppung|Schwarz

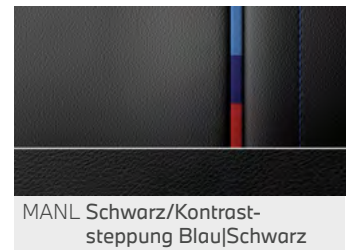

MANL Schwarz/Kontrast-  
steppung Blau|Schwarz

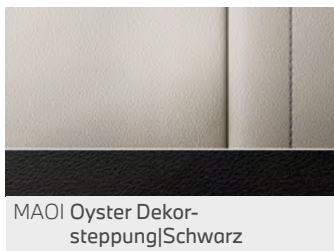

MAOI Oyster Dekor-  
steppung|Schwarz

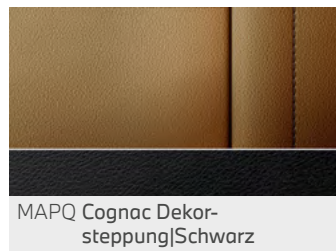

MAPQ Cognac Dekor-  
steppung|Schwarz

**BMW Individual erweiterte Lederausstattung «Merino»**

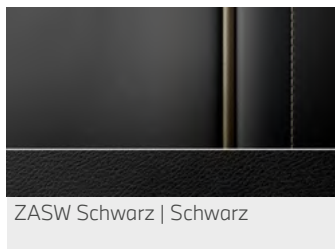
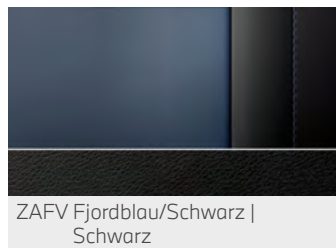
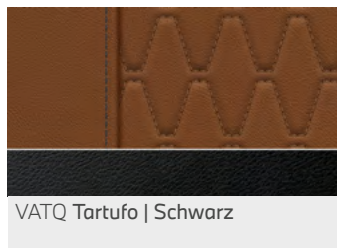
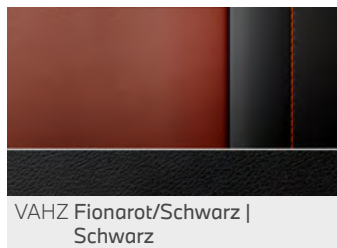

**BMW Individual Volllederausstattung «Merino»**

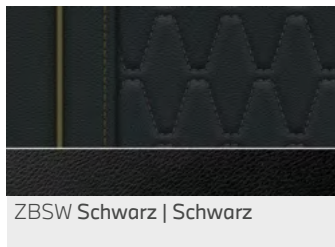
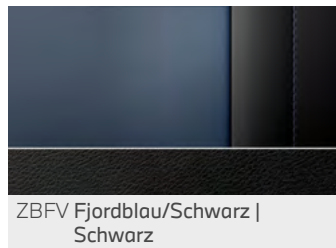
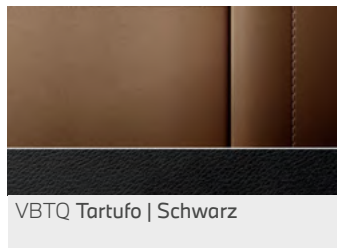
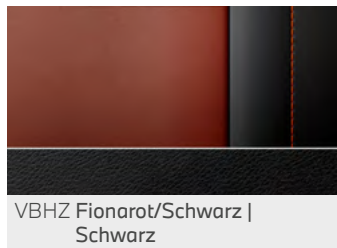
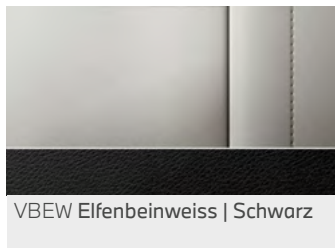

**Interieurleisten**

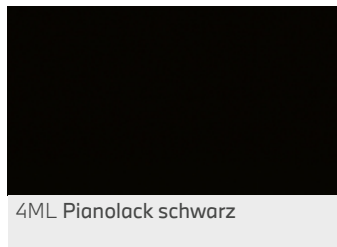
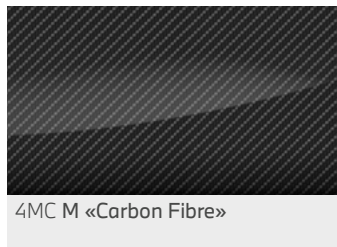
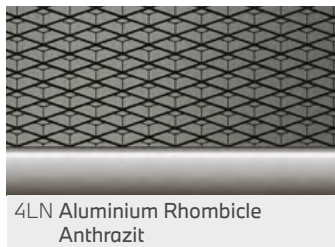
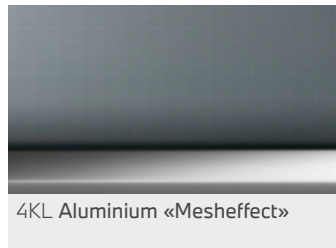
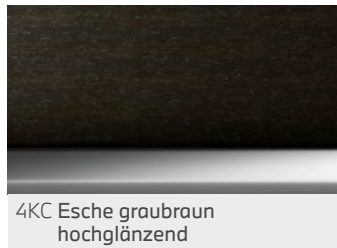
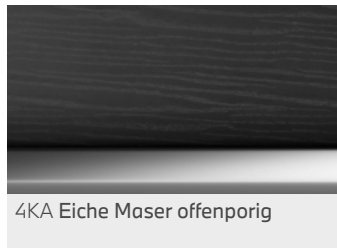
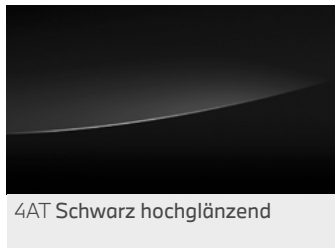

# RÄDER.



17" 3F1



17" 3F0



18" 3F6



18" 3F8



18" 3FA



19" 3FG



19" 3FK/3FL



19" 3FP



19" 3FT/3FU



20" 3FX